

ORION

szekréénysor

320, 365, 410 cm

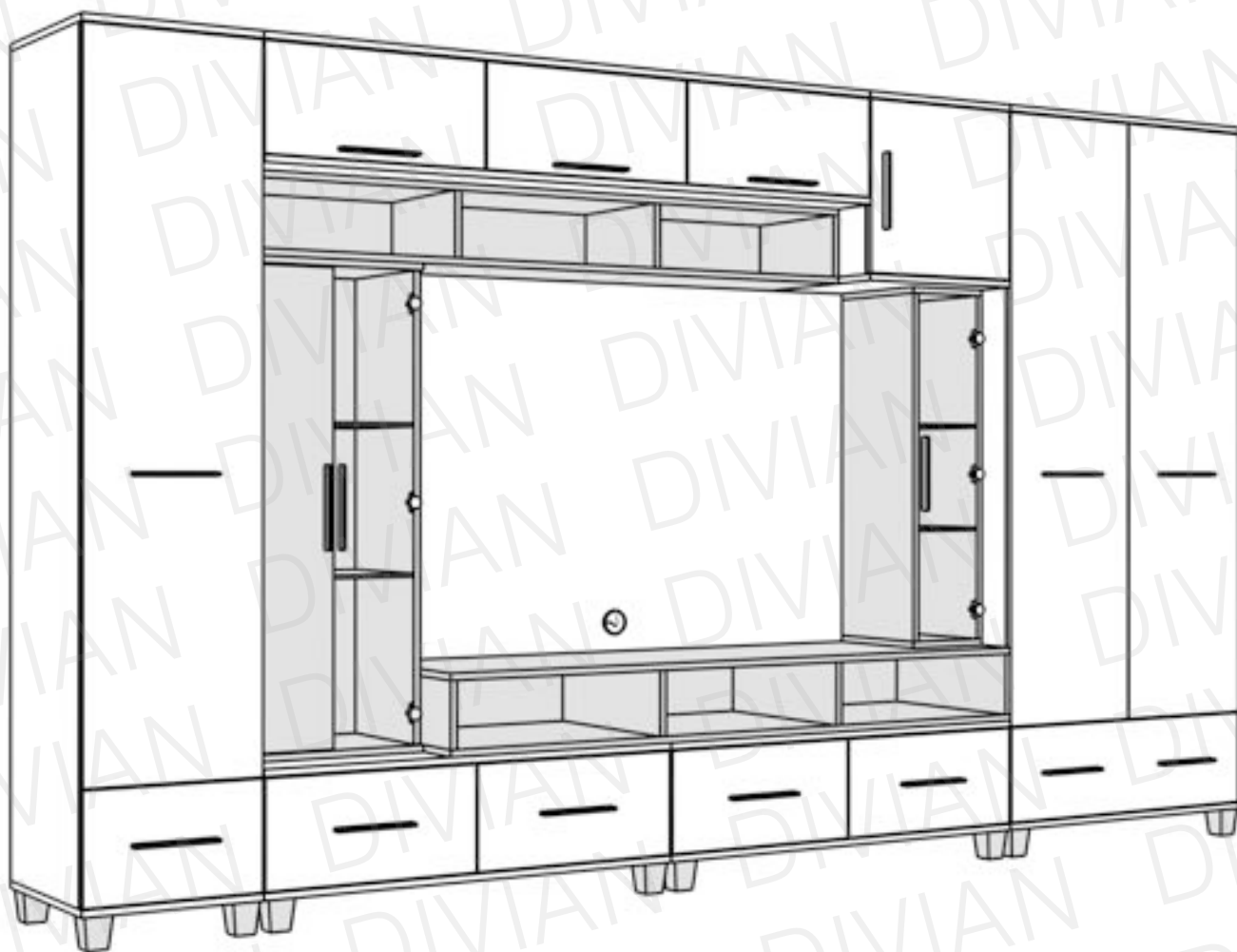

SZERELÉSI ÚTMUTATÓ

Szekrény csomag tartalma (320, 365, 410 cm esetén):



bútorösszehúzó M6x30 18db



bútorösszehúzó M4x12 18db



polctartó 12db



üvegpolec tartó 16db



rúdtárca 4db



3,5x16 csavar 8db



Konfirmátor csavar 4db



Színazonos takarósapka 2db

Szükséges szerszámok:

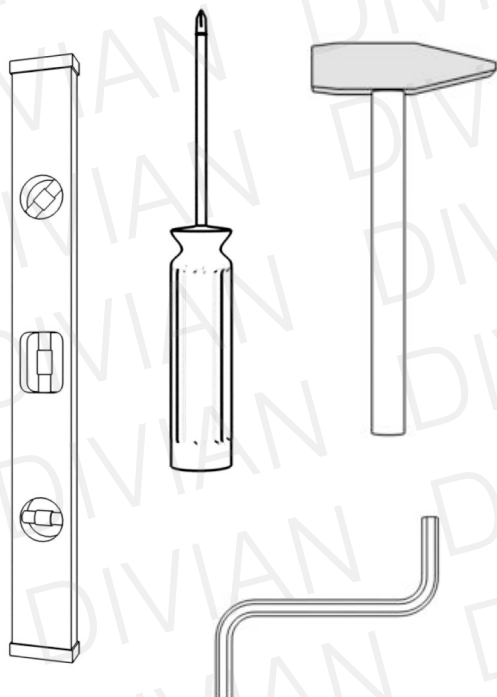

Ne egyedül végezze az összeállítást!

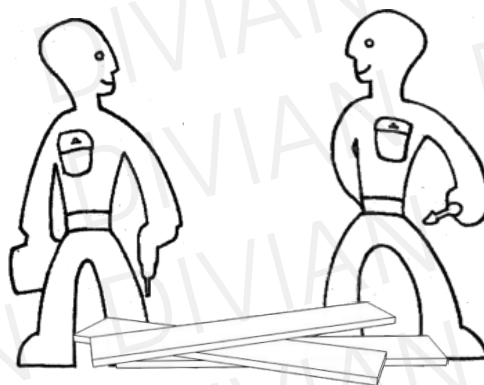

Óvja az elemeket a sérülésektől!

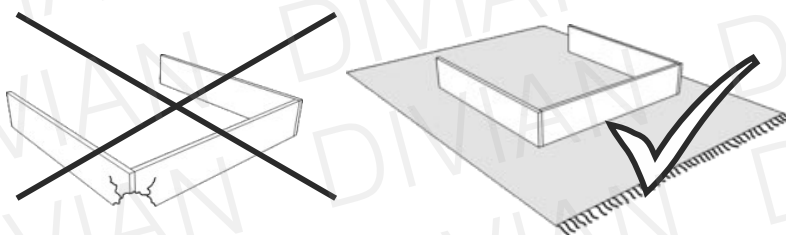

A csomagok több alkatrészt tartalmazhatnak, mint amennyire szüksége van!

ELEMEEK

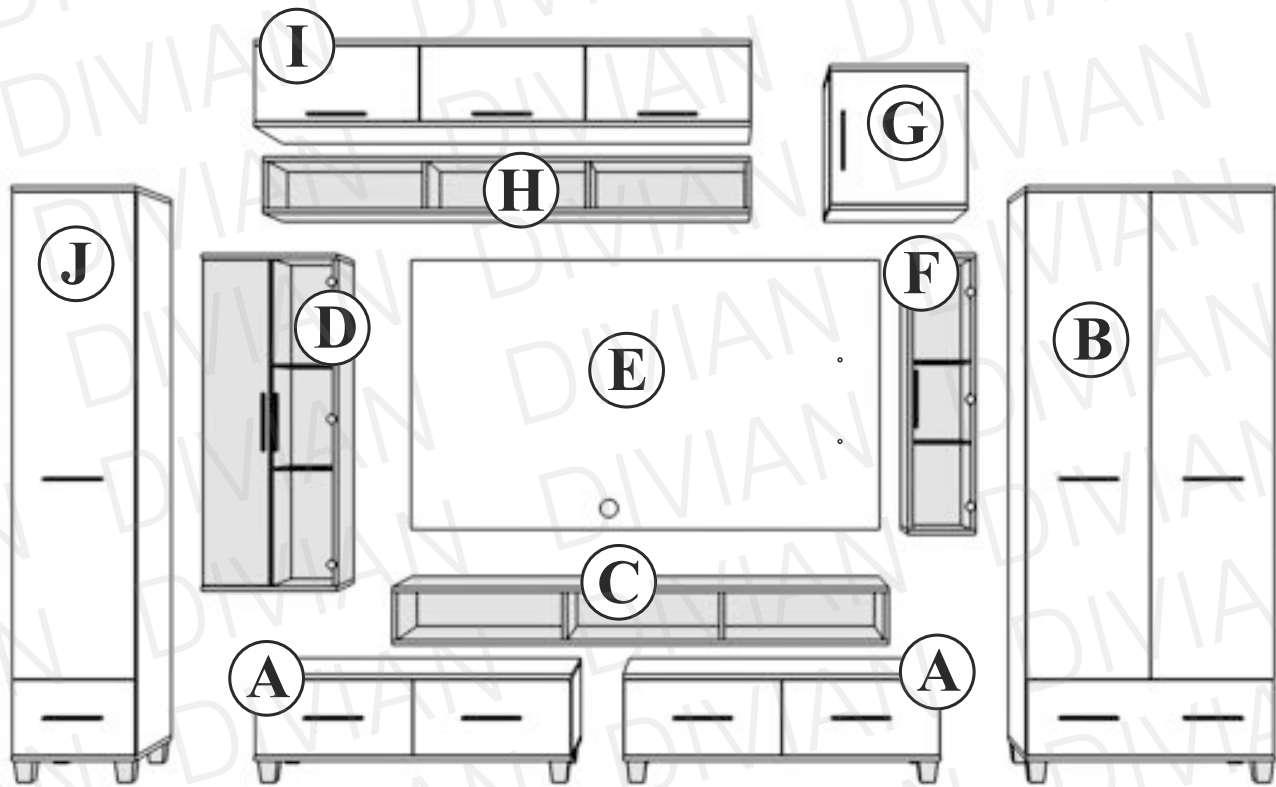

A könnyebb áttekinthetőség érdekében a szerelési útmutatóban az adott elemeket ajtók és fiókok nélkül ábrázoljuk. Az összeszereléshez Önnek természetesen nem szükséges levennie az ajtókat!

1

i A két A, B és J elemből távolítság el a fiókokat, hogy hozzáférjenek a szerelési pontokhoz!

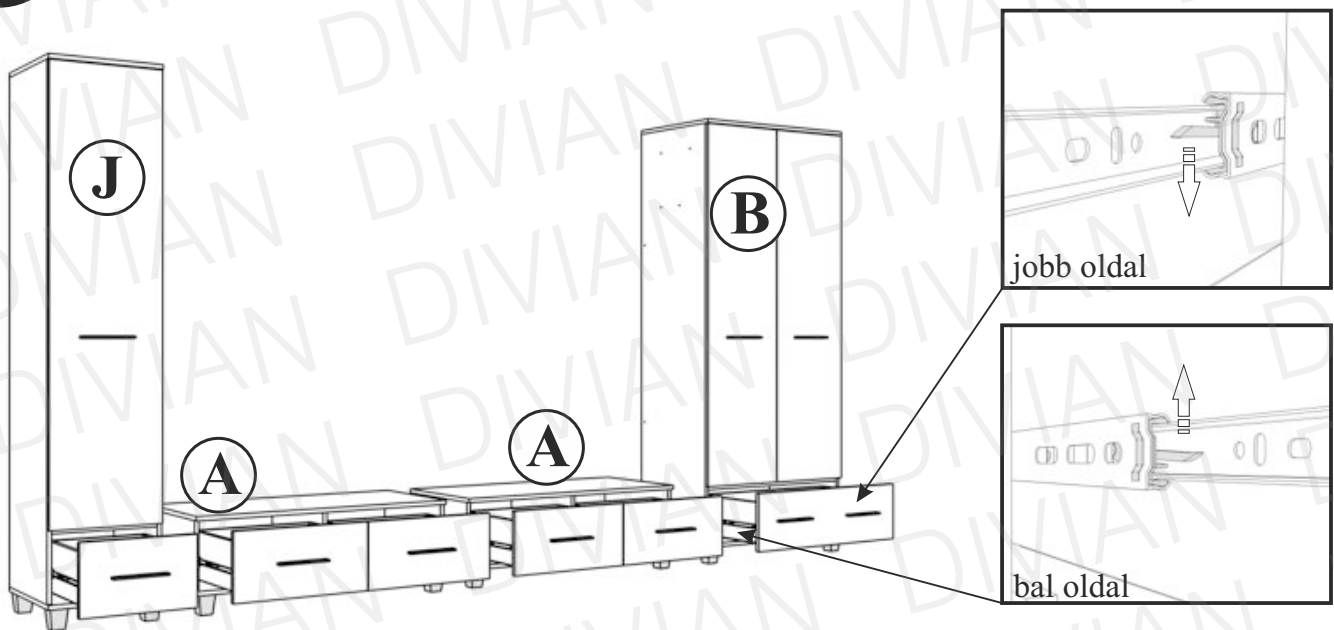

i Fiók eltávolításához, húzza ki teljesen a fiókot, és bal oldalt nyomja felfele, jobb oldalt nyomja lefele a műanyag kis kart, és húzza tovább a fiókot.

2

2x M6x30 2x M4x12

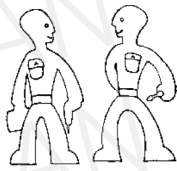

i Hátfalak síkban legyenek.

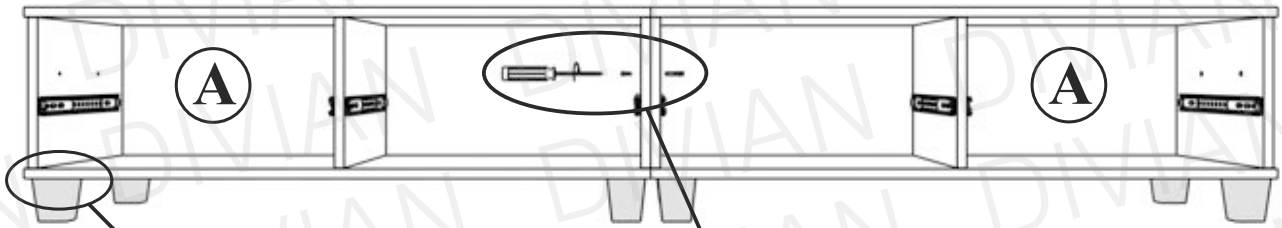

szükség esetén állíthatóak

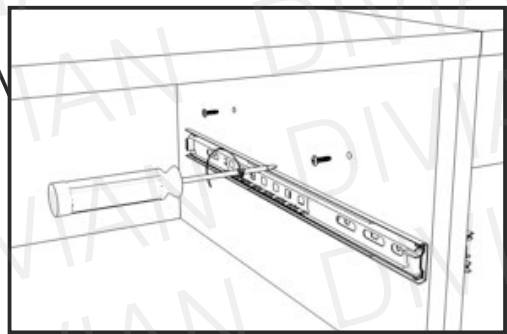

3

2x M6x30 2x M4x12

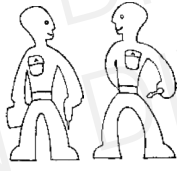

i Hátfalak síkban legyenek.

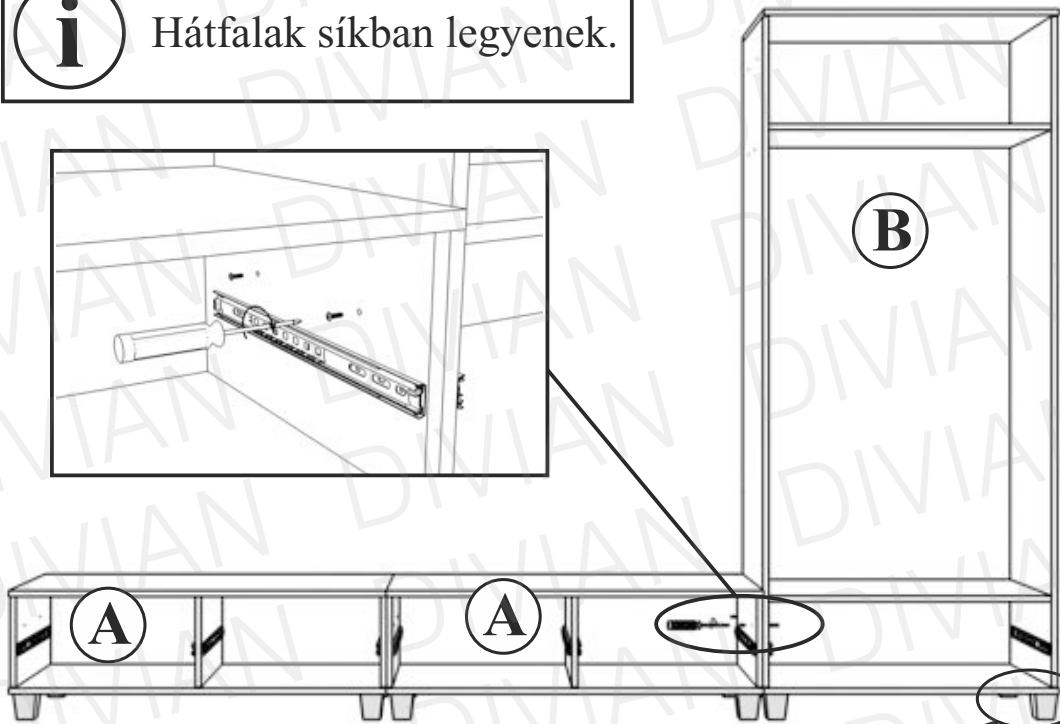
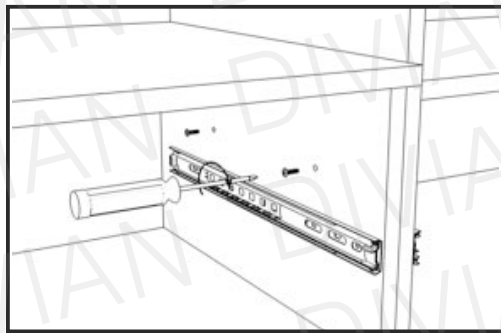

szükség esetén állíthatóak

4

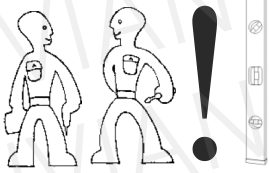

i Hátfalak síkban legyenek.

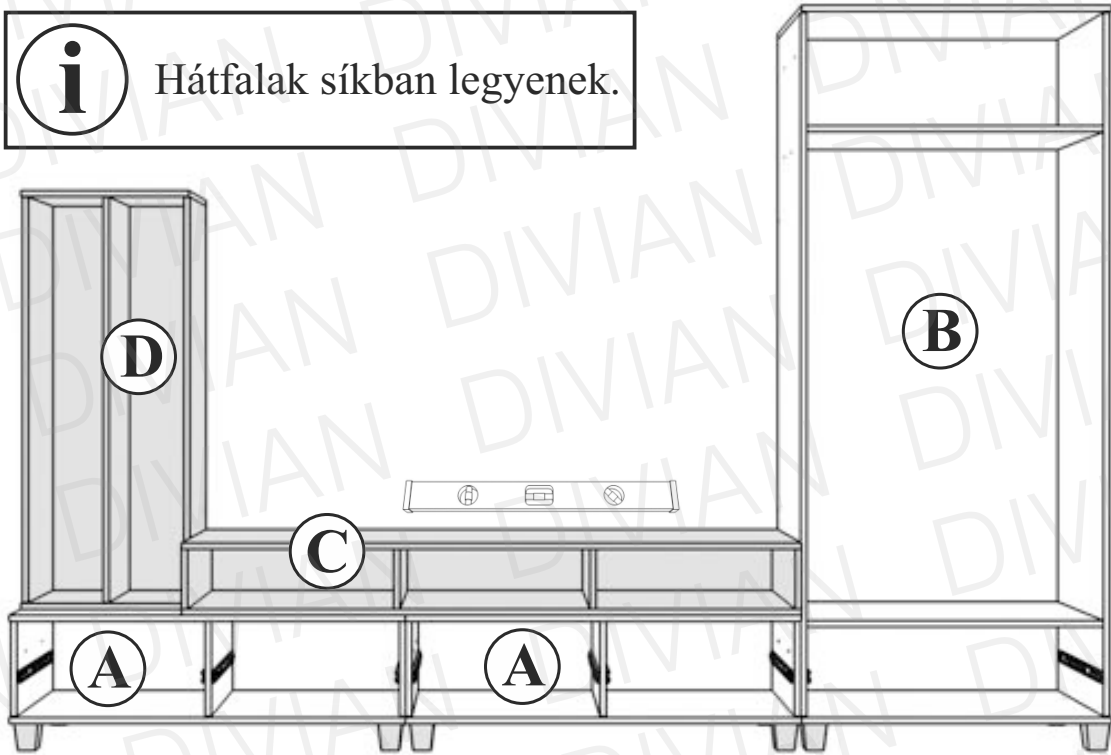

5

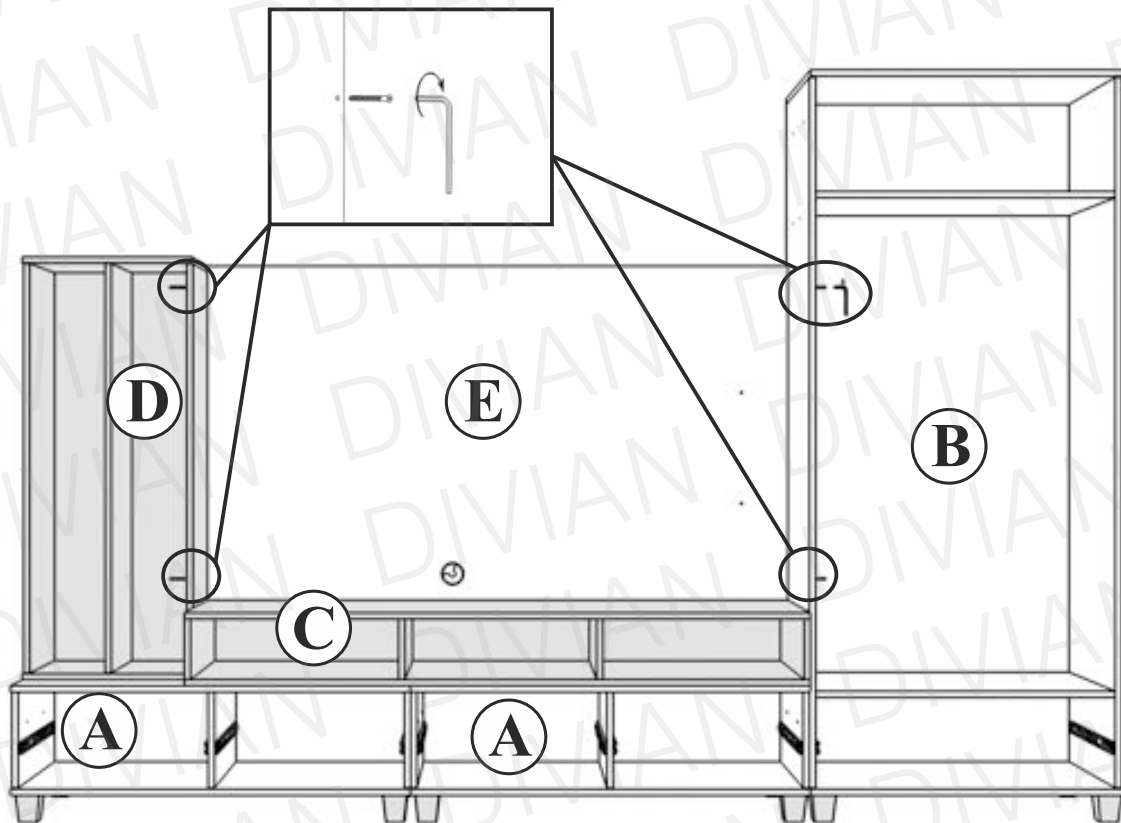
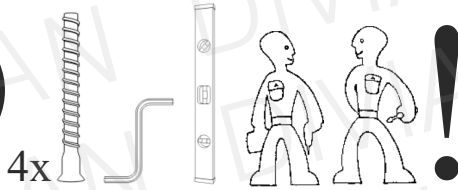

6

4x M6x30 4x M4x12

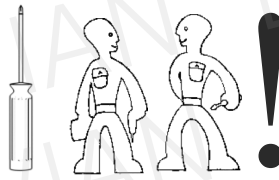

i Ha nagyobb helyet szeretne biztosítani a televíziójának, akkor az F elemet kiveheti a szekréynysorból. A LED kábelek kivezetőjének eltakarásához színazonos csavartakarót talál a csomagban. 2x

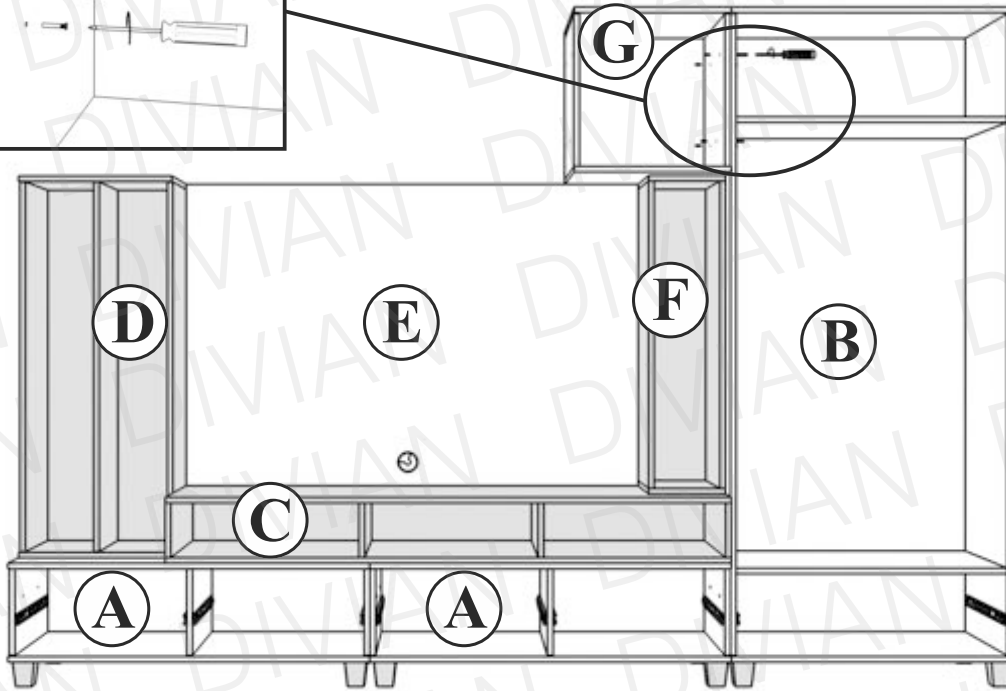
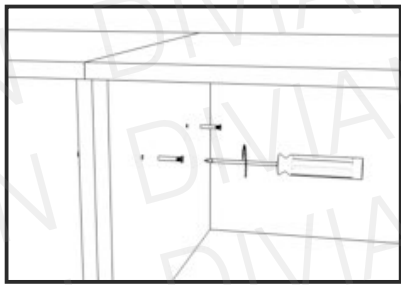

7

2x M6x30 2x M4x12

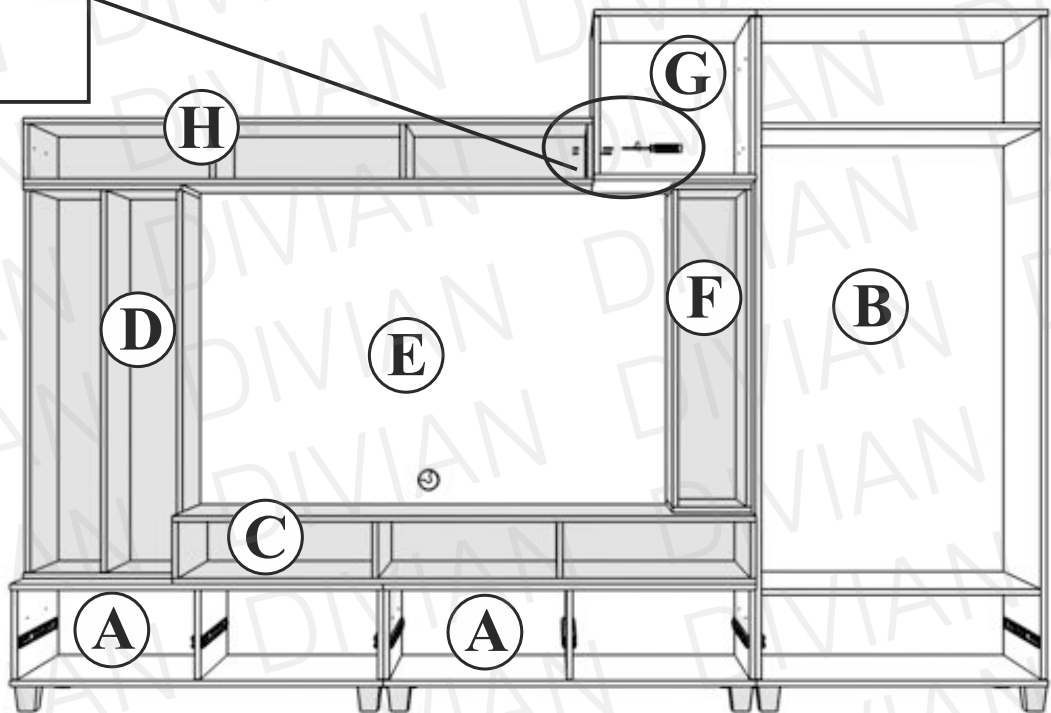
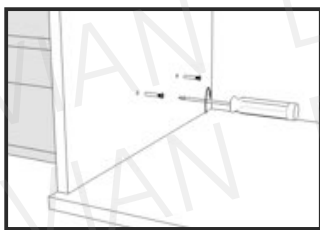
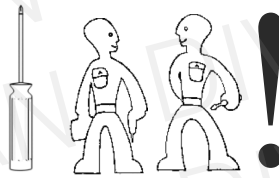

8

2x M6x30 2x M4x12

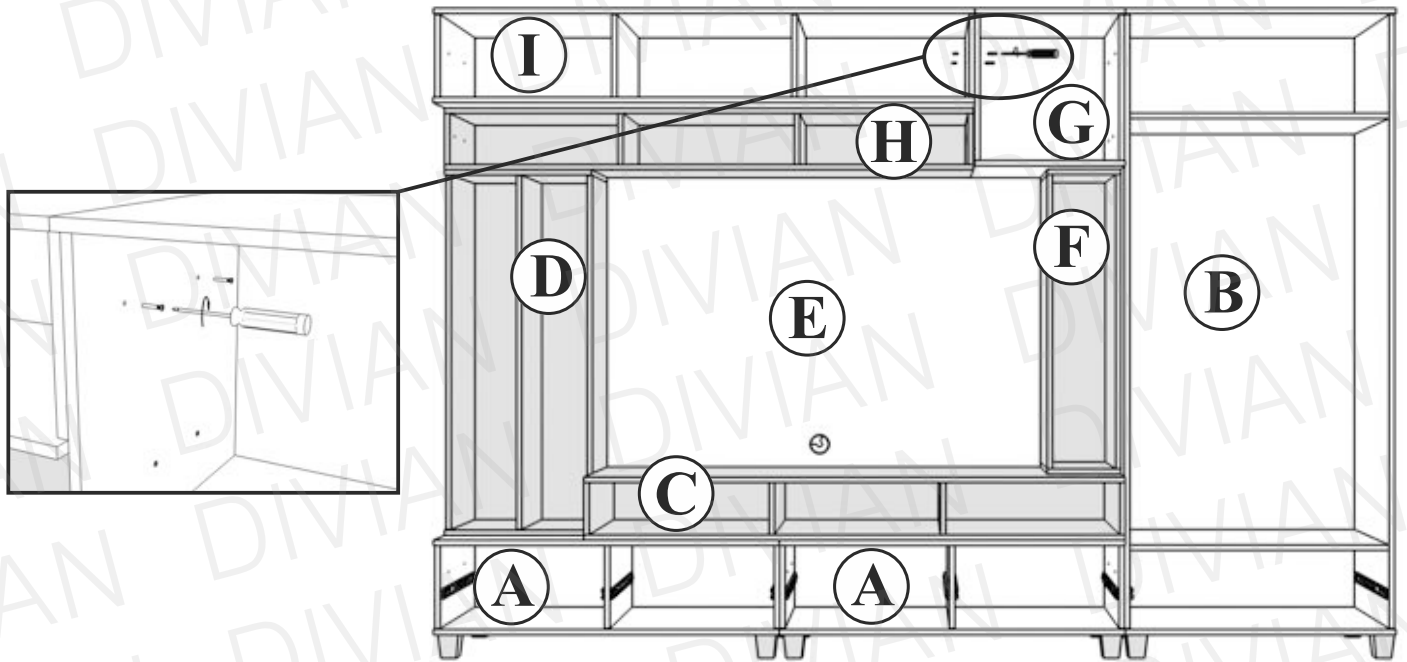
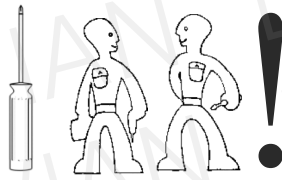

9

6x M6x30 6x M4x12

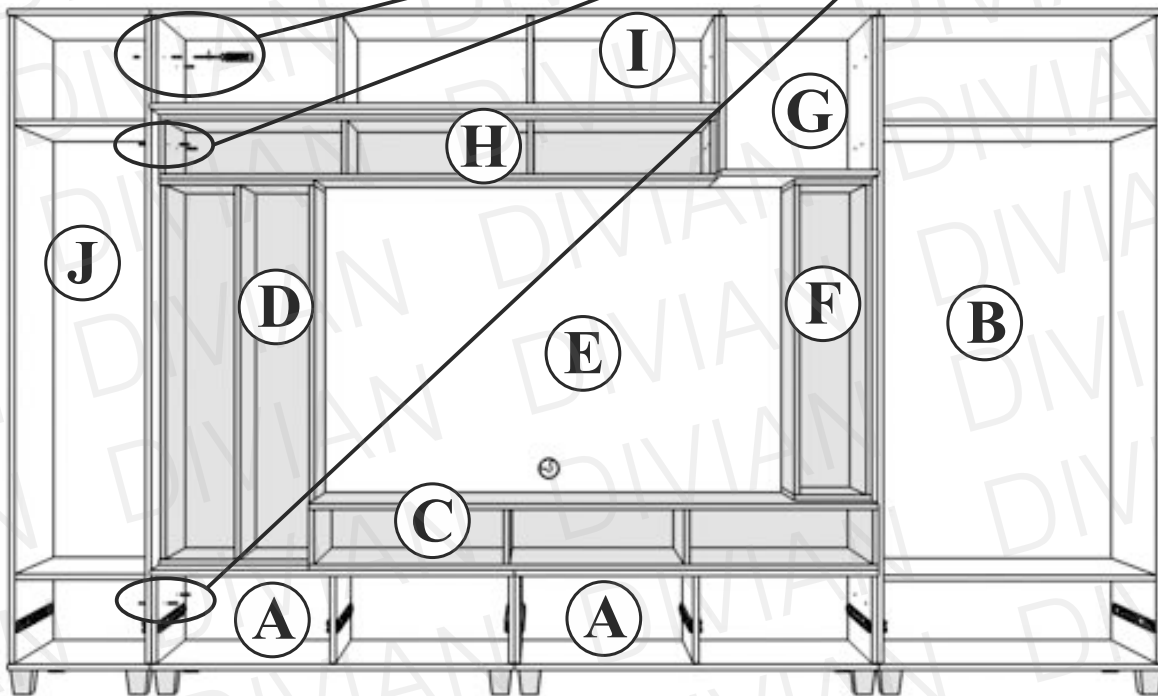
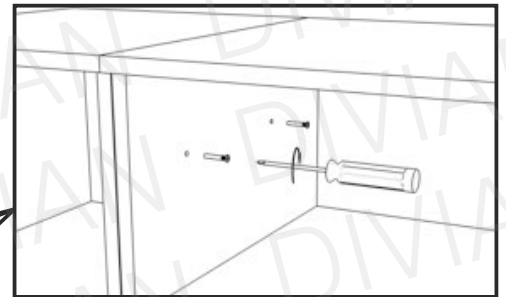
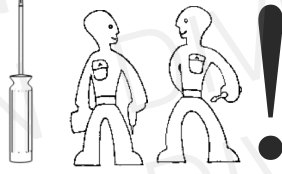

10

4x



8x

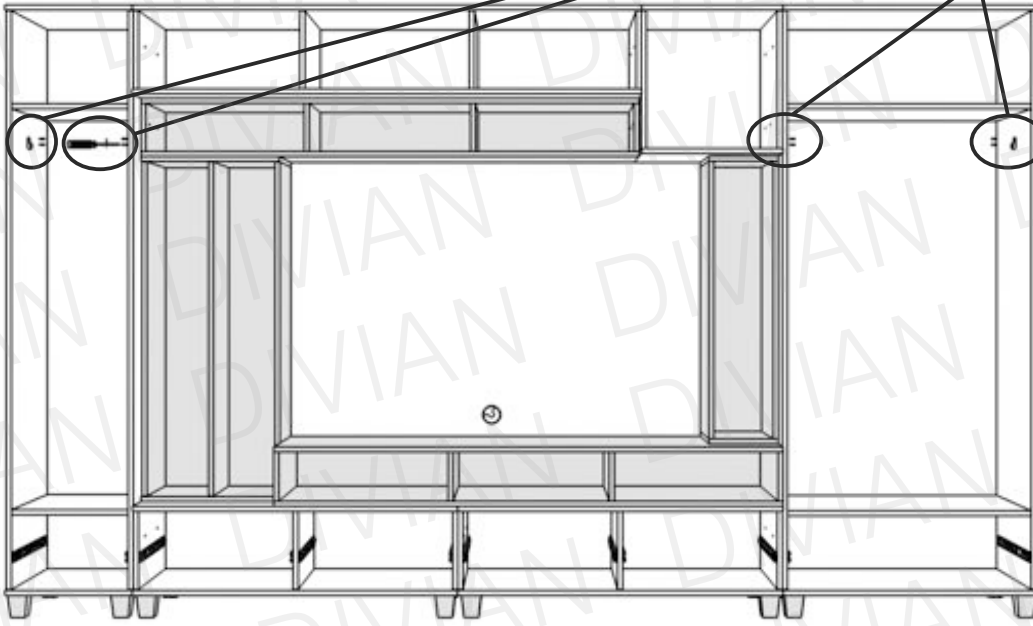
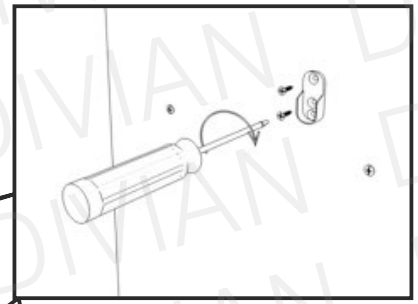

11



Illesszék az akasztókba a mándlirúd két végét.

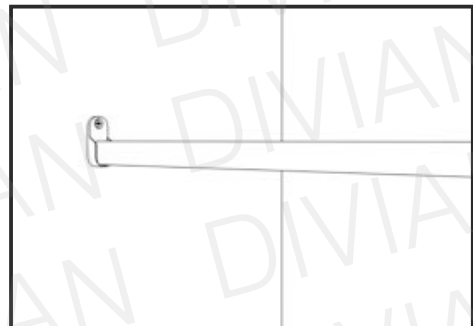
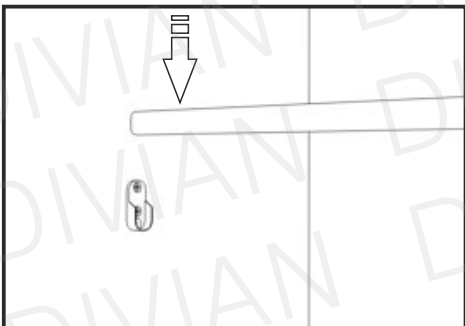
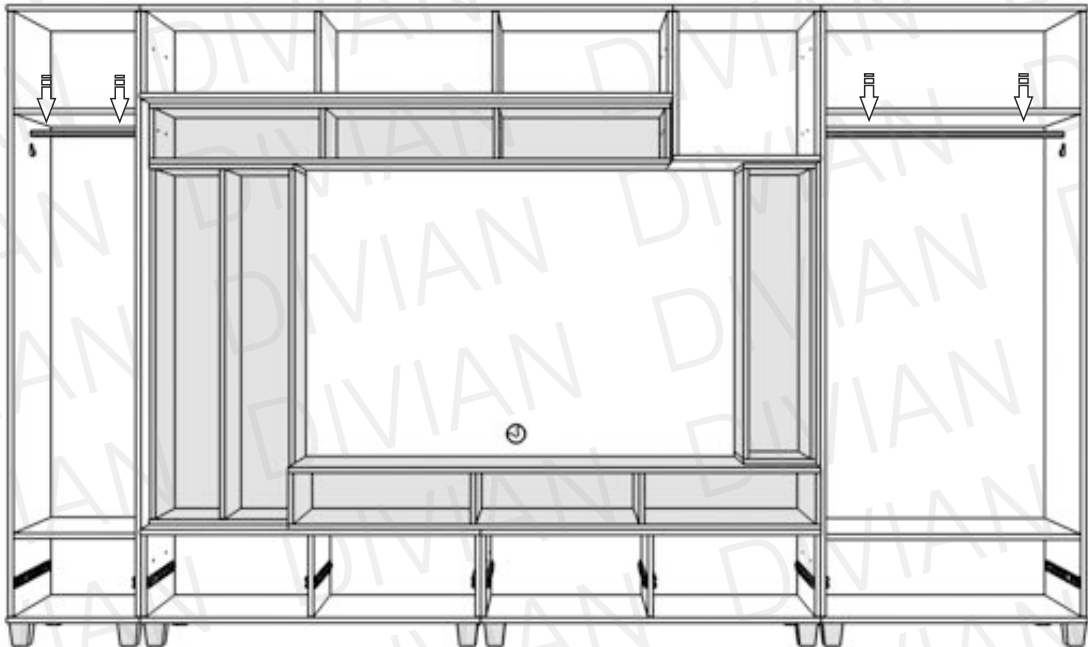

12

12x

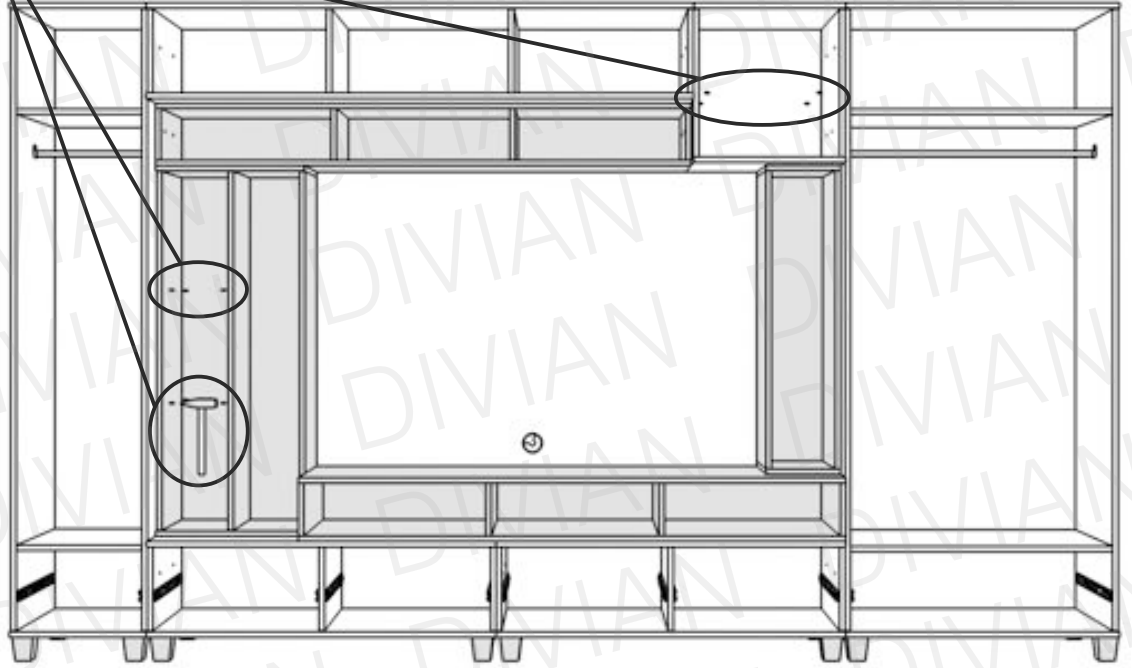
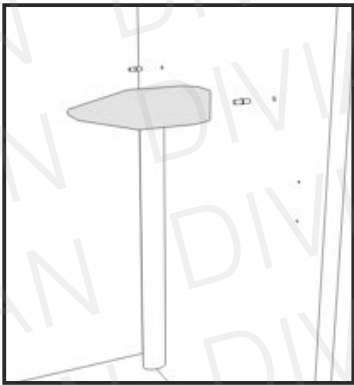

13

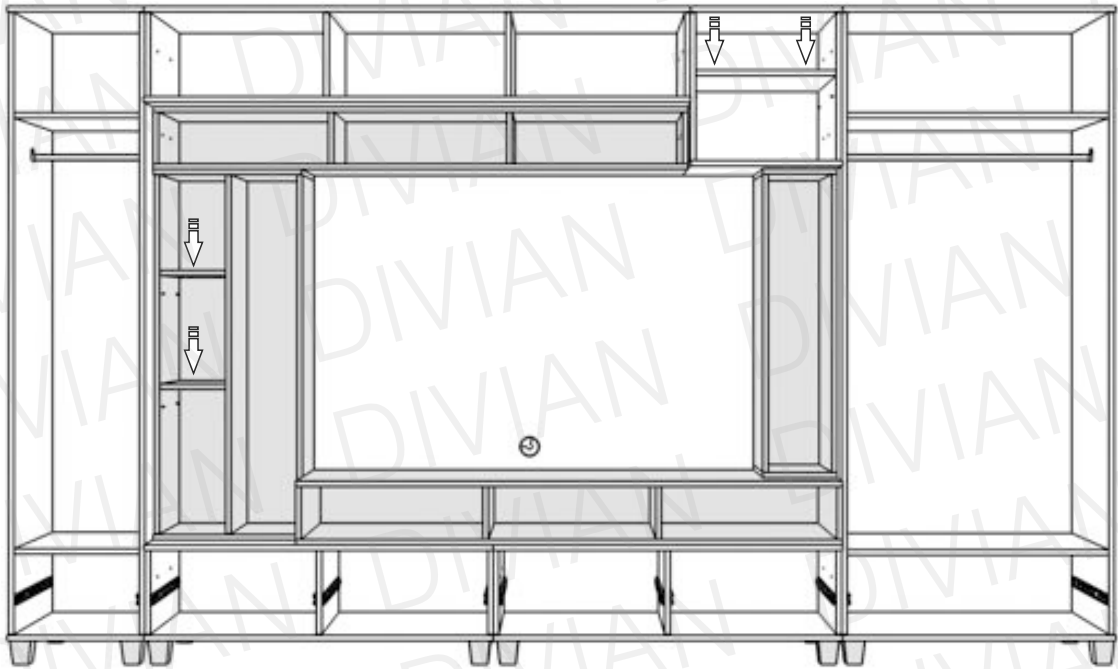

14

16x

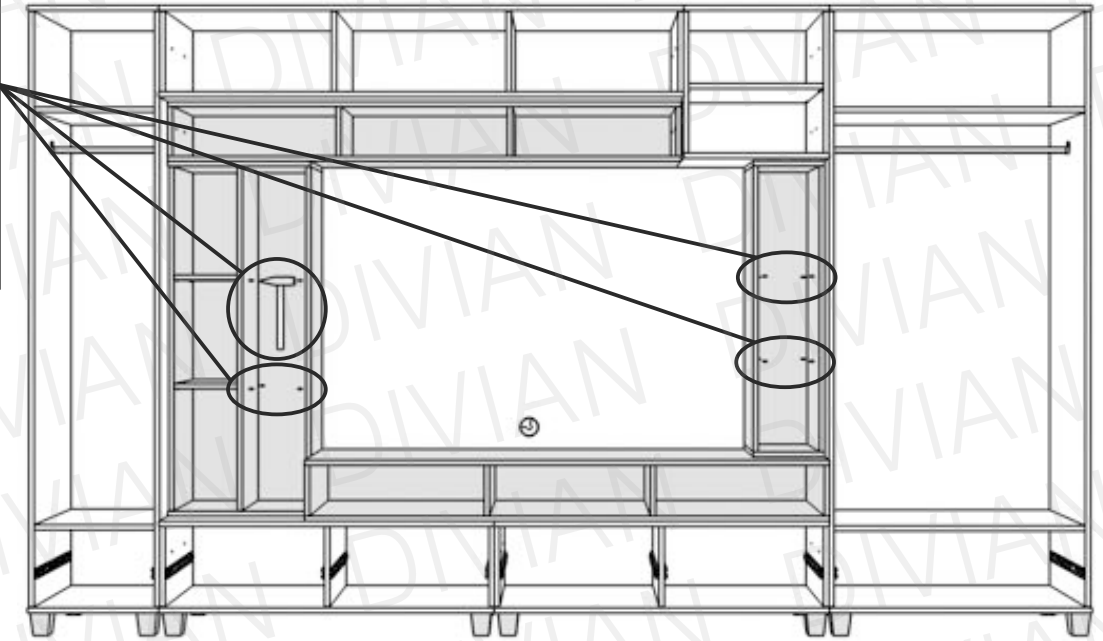
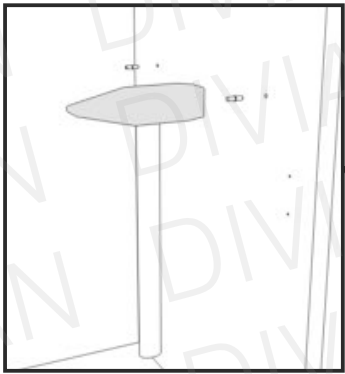

15



Az üvegpolec behelyezése előtt helyezze be a LED világítást!

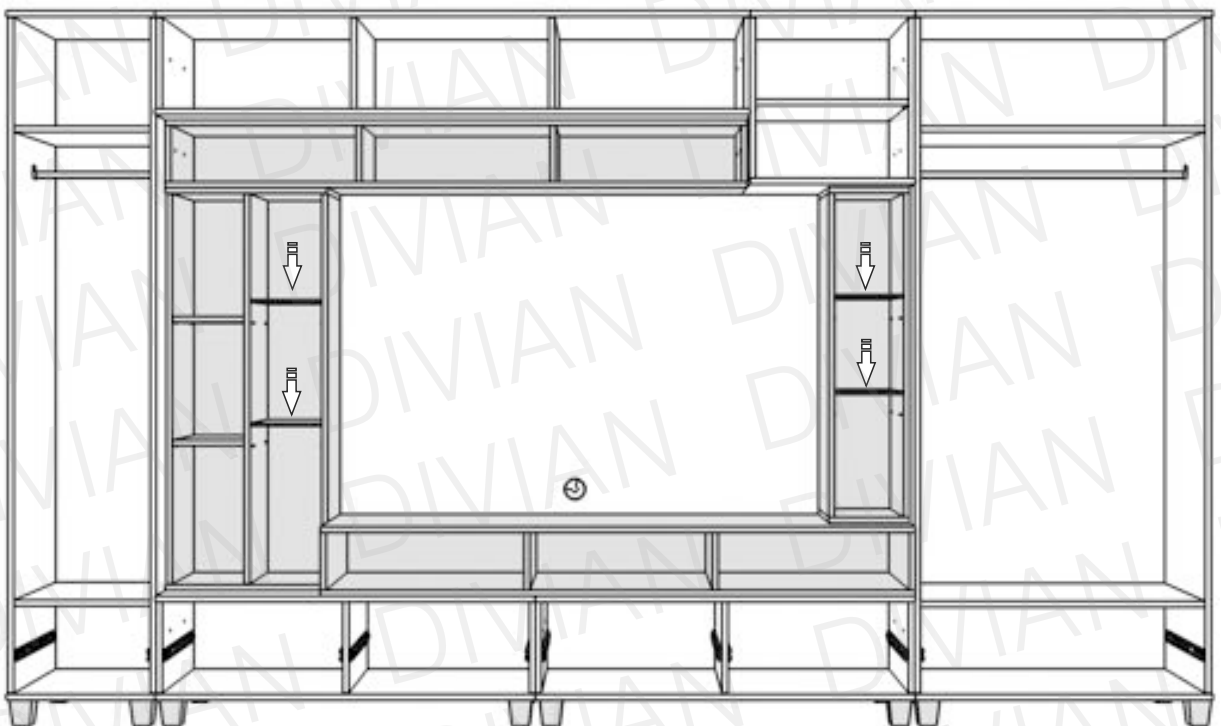

16

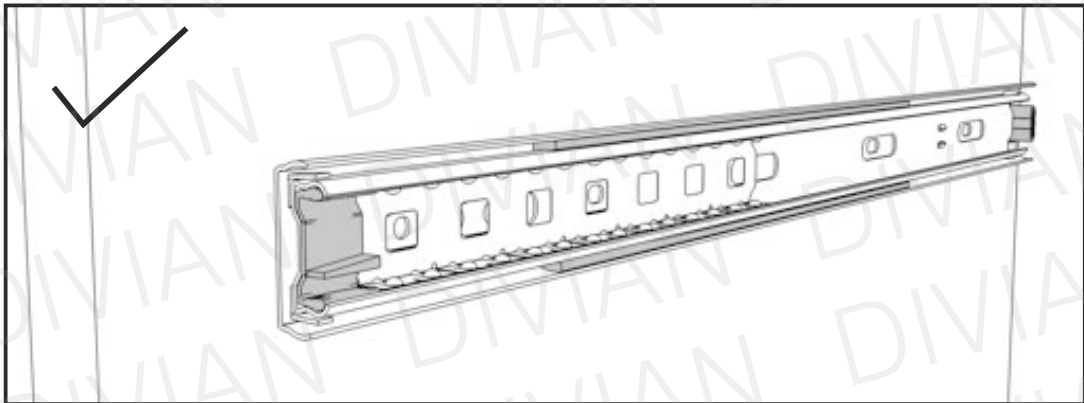
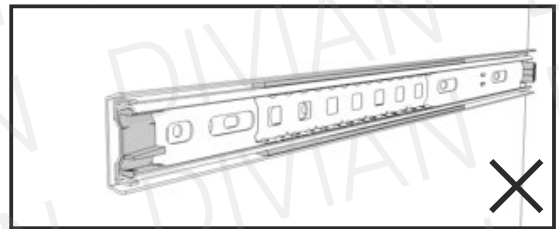
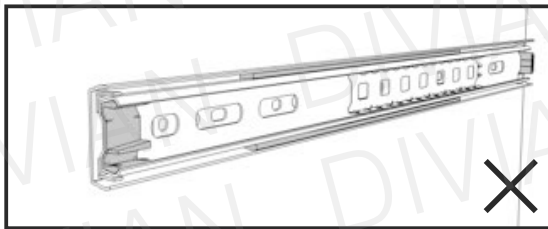

i

A fiók behelyezése előtt, állítsa a megfelelő helyzetbe a síneket! A sínt állítsa zárt állapotba, a görgős elemrészzt feltétlen húzza egészen előre!

17

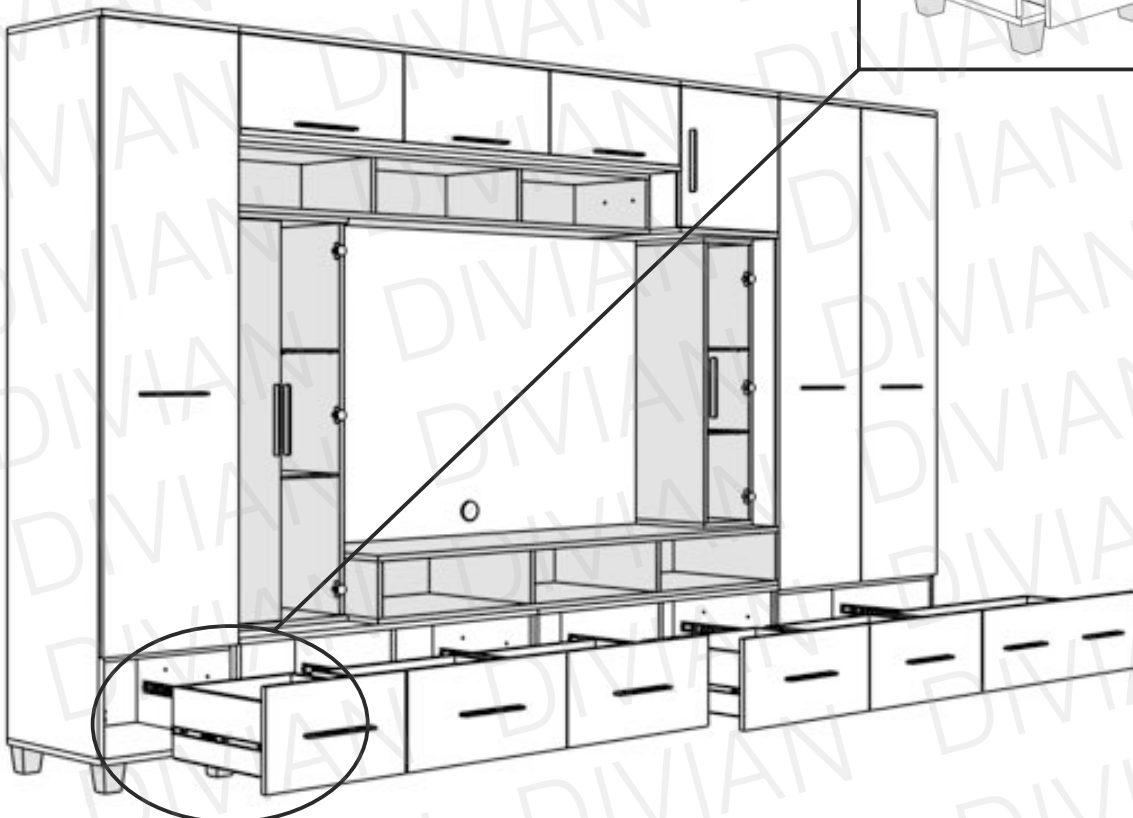
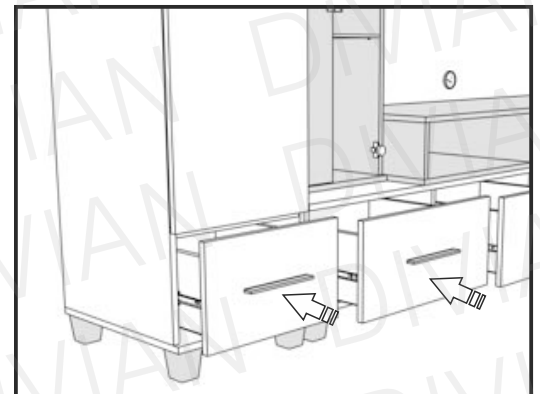

Pontos illesztés

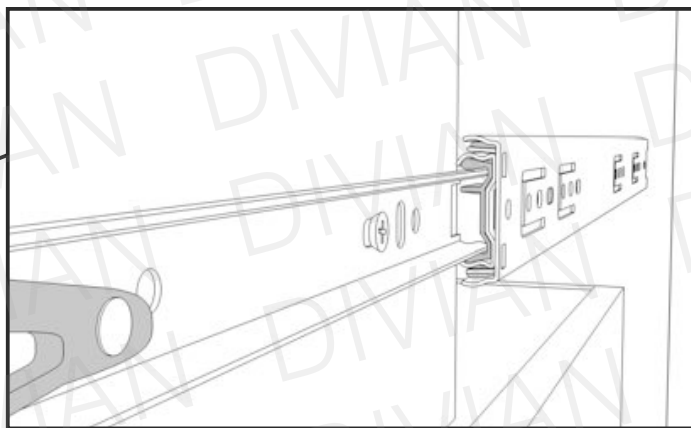
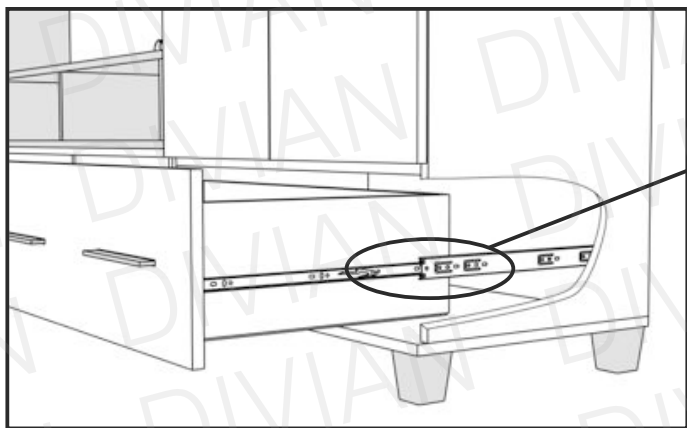

Illesszék a fióktestre szerelt sínpart a korpuszon található sínhez, mindkét oldalt ellenőrizték, hogy sikerült-e pontosan beilleszteni. Ezután tolják be a fiókot.

Ha nem sikerült elsőre, semmiképpen se rángassák a fiókot, húzzák vissza ki, és a 16. lépés szerint állítsák be a korpuszon található sít, majd ismételjék meg a 17. pontot.